

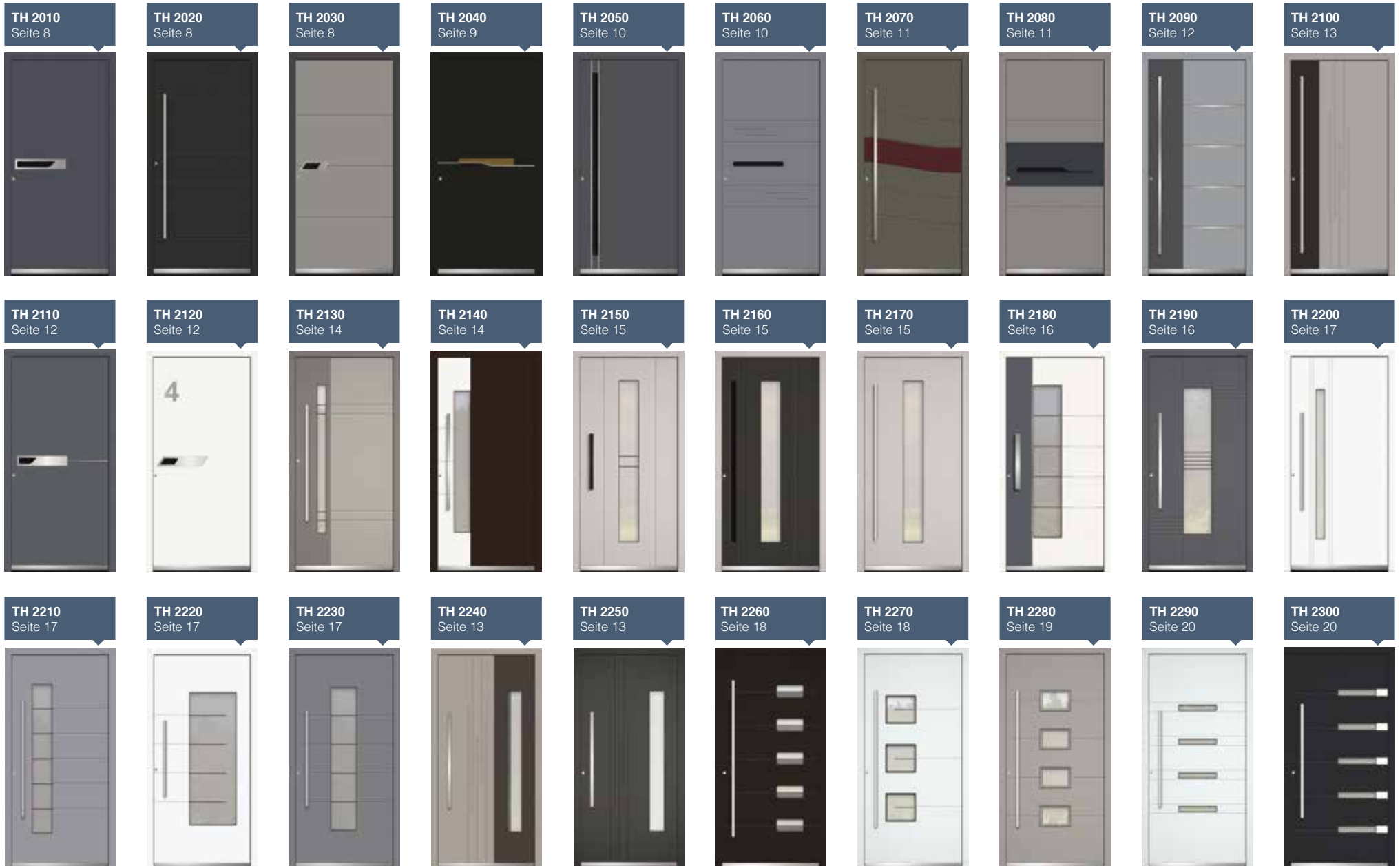

ALUMINIUM HAUSTÜR VISIONEN



MODELLÜBERSICHT





Seite 35





BEGEHEN SIE IHRE WELT

Unsere Aluminium-Haustüren vermitteln jedem ihrer Besucher einen ersten Eindruck, wer sich wohl dahinter verbergen könnte.

Eine auf höchstem Niveau hergestellte Türe verkörpert nicht nur ihren persönlichen Lebensstil, sondern betont ihren Hauseingang in einer ganz besonderer Form.

Die HAUSTÜRE wird zum Prestigesymbol ihres werten Eigenheimes.

Wir realisieren fast jeden Kundenwunsch und fertigen ihre ganz individuelle Haustüre nach höchstmöglichen Qualitätsstandards. Dabei vereinen wir Design, Sicherheit, Wärmedämmung und Passgenauigkeit mit einer meisterhaften Verarbeitung.

Eine ausserordentliche Qualität und eine hohe Lebenserwartung sind Grundvoraussetzungen unserer grossen Modellvielfalt. Sie müssen nur die richtige Auswahl treffen.

VERZEICHNIS

PROFILSYSTEME	6
STANDARD AUSSTATTUNG	7
HAUSTÜRMODELLE	8 bis 35
VERGLASUNGEN	36
FARBEN	37
ZUBEHÖR	38 bis 39
AUSSENGRIFFE	40 bis 43

PROFILSYSTEME

Profilname AFA 87

- Profilsystem AluK 67ID
- Vollwertiges Profilsystem
- Türfüllung Flügelüberdeckend aussen
- Gesamtbautiefe von 87mm
- Rahmenbautiefe von 77mm (Sofft)
- Flügelbautiefe von 77mm
- Füllungsstärke 56mm
- Isolierzone 24mm
- Drei verstellbare Klassik Türbänder
- Rahmen kantig möglich (Option)
- U_d von 1,16 W(m²K)

ALUK

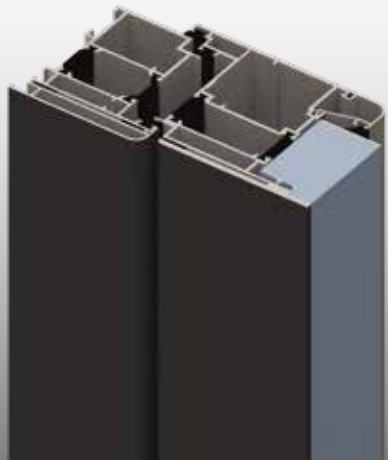

Profilname SFA 95

- Profilsystem Schüco ADS 75
- Vollwertiges Profilsystem
- Türfüllung Flügelüberdeckend aussen
- Gesamtbautiefe von 95mm
- Rahmenbautiefe von 85mm (Sofft)
- Flügelbautiefe von 85mm
- Füllungsstärke 56mm
- Isolierzone 40mm (mit Isolation)
- Drei verstellbare HD Rollentürbänder
- Geteilte Isolierzone im Flügel
- U_d von 1,10 W(m²K)

SCHÜCO



Profilname SFB 90

- Profilsystem Schüco ADS 75
- Vollwertiges Profilsystem
- Türfüllung Flügelüberdeckend beidseitig
- Gesamtbautiefe von 90mm
- Rahmenbautiefe von 75mm (Kantig)
- Flügelbautiefe von 90mm
- Füllungsstärke 90mm
- Isolierzone 40mm (mit Isolation)
- Drei verstellbare HD Rollentürbänder
- Geteilte Isolierzone im Flügel
- U_d von 0,94 W(m²K)

SCHÜCO



Profilname SFB 100

- Profilsystem Schüco ADS 75
- Vollwertiges Profilsystem
- Türfüllung Flügelüberdeckend beidseitig
- Gesamtbautiefe von 100mm
- Rahmenbautiefe von 85mm (Sofft)
- Flügelbautiefe von 90mm
- Füllungsstärke 90mm
- Isolierzone 40mm (mit Isolation)
- Drei verstellbare HD Rollentürbänder
- Geteilte Isolierzone im Flügel
- U_d von 0,97 W(m²K)

SCHÜCO



STANDARD AUSSTATTUNG



M2 3-Punkt-Sicherheitsverriegelung



Sicherheits-Profilzylinder SLV01
mit NG-Funktion (5 Schlüssel)



**AZR30 Sicherheits
Zylinderaussenrosette** Edelstahl \varnothing 30



Klassik-Türband (AluK standard)



**Wärme gedämmte ALU
Bodenschwelle**



Innendrücker MA276 und PZ Rosette



Roll - Türband (Schüco standard)



Glasgruppe A (z. B. Klarglas)

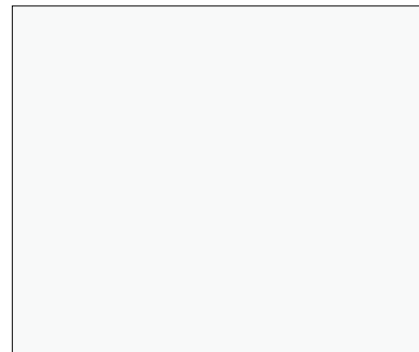

Farbgruppe P0 RAL 9016 (weiss)

- Flächenversetzte Profilausführung innen und aussen
- Aussenprofil in Softline oder Kantig
- Drei umlaufenden Dichtungen (schwarz)
- Drei Kammernsystem im Rahmen u. Flügel
- 3-Fach Wärmeschutzverglasung
- 3-Punkt-Sicherheitsverriegelung
- Glasgruppe A (Klarglas)
- Farbgruppe P0 (weiss)
- Pulverbeschichtete Oberfläche
- Sicherheits-Profilzylinder mit NG-Funktion (5 Schlüssel)
- Sicherheits Zylinderaussenrosette Edelstahl \varnothing 30 mm
- Wärme gedämmte ALU Bodenschwelle
- Geteilte Isolierzone im Flügel gegen Bi-Metalleffekt
- Edelstahlapplikationen in matter Oberfläche
- Öffnungsarten: nach innen oder aussen

* Profile AFA nur mit durchgängiger Farbbeschichtung lieferbar (keine 2- Farbigkeit)

* Profile SFA und SFB auch mit zweifarbiger Beschichtung möglich

* Füllung können generell in Zweifarbig bei allen Profilsystemen angeboten werden

* 1-flg. Türausführung (Optional mit Seitenteil und Oberlicht kombinierbar!)

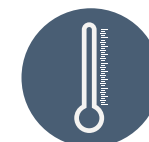

Wärmedämmung



Sicherheit



Schalldämmung

Modell TH 2010

Profilsysteme: **siehe Seite 6**

Farbe **RAL 7015 matt**

Aussengriff **DG-SO-500/364**

Wetterschenkel **WSP50 Edelstahl matt**

Seitenteil: **links/rechts**

Motivverglasung (**Satinato/Klar Glas mit Motiv (Glasgruppe C)**)

Hinweis: Jedes Türmodell ist mit passenden Seitenteil/en lieferbar, welche mit unterschiedlichsten Glasvarianten ausgestattet werden können.



Modell TH 2020

Profilsysteme: **siehe Seite 6**

Farbe **FS 7016 (29/71289)**

Aussengriff **GOK-ON-90, L=1550mm Edelstahl matt**

Wetterschenkel **WSP50 Edelstahl matt**

Reliefnuten außen

Seitenteil: **links**

Verglasung: **Satinato Glas (Glasgruppe B)**

Hinweis: Jedes Türmodell ist mit passenden Seitenteil/en lieferbar, welche mit unterschiedlichsten Glasvarianten ausgestattet werden können.



Modell TH 2030

Profilsysteme: **siehe Seite 6**

Farbe **RAL 7030 matt**

Zusatzfarbe Paneel aussen **RAL 7022 matt**

Aussengriff **DG-PA-300/130**

Wetterschenkel **WSP50 Edelstahl matt**

Reliefnuten außen

Seitenteil: **links/rechts**

Motivverglasung (**Satinato/Klar Glas mit Motiv (Glasgruppe C)**)

Hinweis: Jedes Türmodell ist mit passenden Seitenteil/en lieferbar, welche mit unterschiedlichsten Glasvarianten ausgestattet werden können.





Modell TH 2040

Profilsysteme: **siehe Seite 6**

Farbe **FS 8019**

Aussengriff **GM-DH-550 Holz dekor oder Farbe nach Wunsch**

Wetterschenkel **WSP50 Edelstahl matt**

Reliefnuten außen

Edelstapplikationen matt außen

Seitenteil: **links/rechts**

Motivverglasung (**Satinato/Klar Glas mit Motiv (Glasgruppe C)**)

Hinweis: Jedes Türmodell ist mit passenden Seitenteil/en lieferbar, welche mit unterschiedlichsten Glasvarianten ausgestattet werden können.

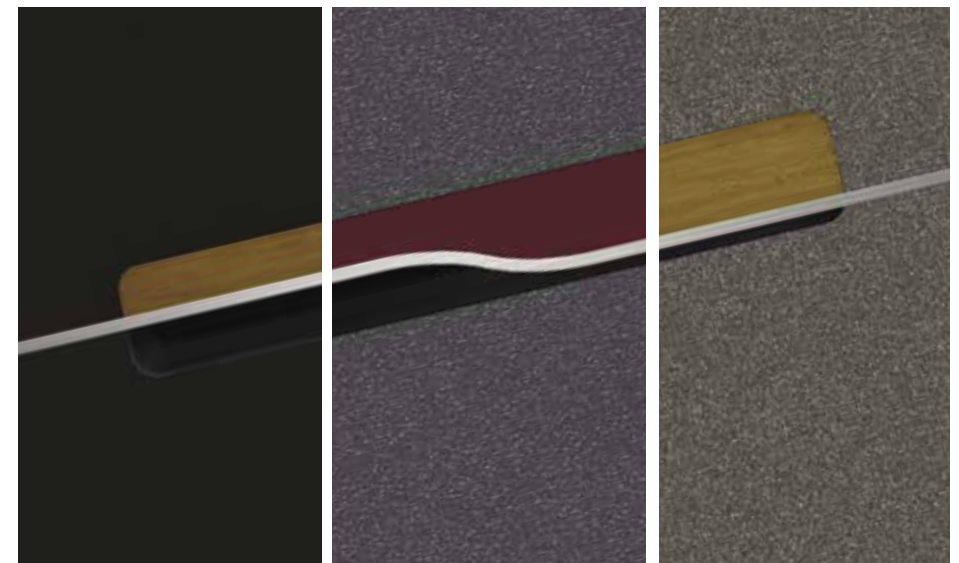

Modell TH 2050

Profilsysteme: **siehe Seite 6**

Farbe **RAL 7043 matt**

Aussengriff **GM-DE-1800**

Wetterschenkel **WSP50 Edelstahl matt**

Edelstahlapplikationen matt außen

Seitenteil: **links**

Motivverglasung: **Satinato/Klar Glas mit Motiv (Glasgruppe C)**

Seitenteil: rechts

Verglasung: **Satinato Glas (Glasgruppe B)**

Hinweis: Jedes Türmodell ist mit passenden Seitenteil/en lieferbar, welche mit unterschiedlichsten Glasvarianten ausgestattet werden können.

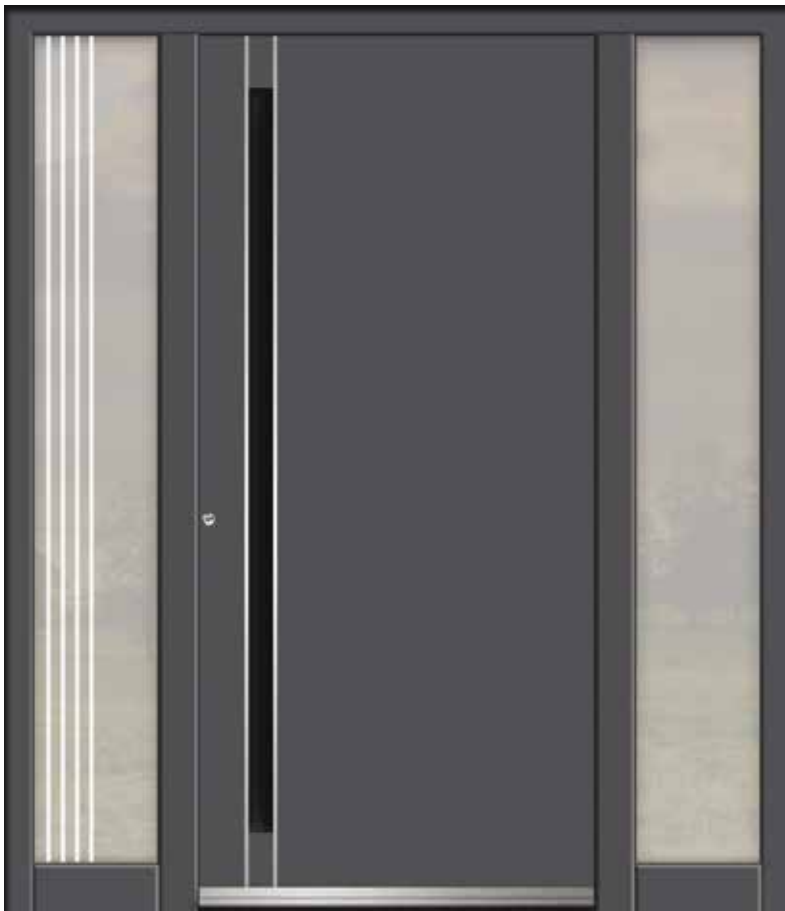

Modell TH 2060

Profilsysteme: **siehe Seite 6**

Farbe **RAL 7037 matt**

Aussengriff **GM-HOK-500**

Wetterschenkel **WSP50 Edelstahl matt**

Reliefnuten außen

Seitenteil: **links/rechts**

Motivverglasung (**Satinato/Klar Glas mit Motiv (Glasgruppe C)**)

Hinweis: Jedes Türmodell ist mit passenden Seitenteil/en lieferbar, welche mit unterschiedlichsten Glasvarianten ausgestattet werden können.

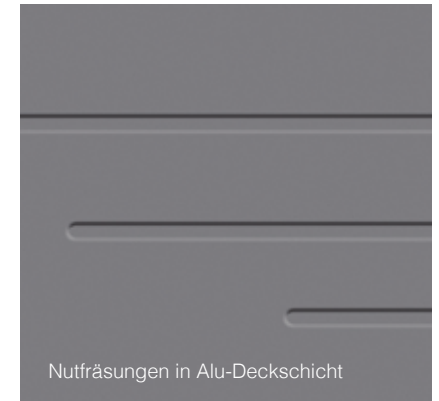

Modell TH 2070

Profilsysteme: **siehe Seite 6**

Farbe **70784**

Zusatzfarbe Paneel aussen **FS 3004**

Aussengriff **GKV-KN-90, L=1500mm Edelstahl matt**

Wetterschenkel **WSP50 Edelstahl matt**

Reliefnuten außen

Seitenteil: **links/rechts**

Motivverglasung (**Satinato/Klar Glas mit Motiv (Glasgruppe C)**)

Hinweis: Jedes Türmodell ist mit passenden Seitenteil/en lieferbar, welche mit unterschiedlichsten Glasvarianten ausgestattet werden können.

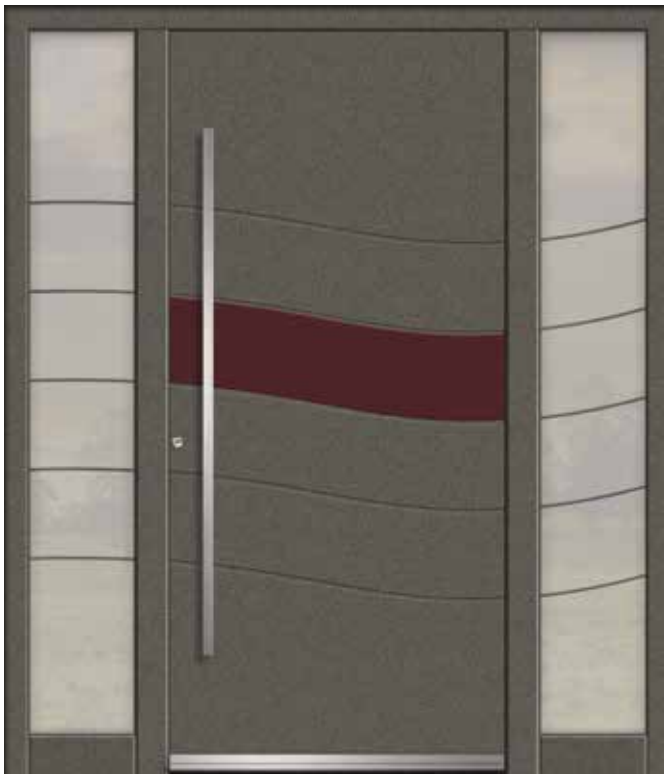

Modell TH 2080

Profilsysteme: **siehe Seite 6**

Farbe **90147**

Zusatzfarbe Paneel aussen **RAL 7016 matt**

Aussengriff **GM-HOS-750**

Wetterschenkel **WSP50 Edelstahl matt**

Reliefnuten außen

Seitenteil: **links/rechts**

Motivverglasung **Satinato/Klar Glas mit Motiv (Glasgruppe C)**

Hinweis: Jedes Türmodell ist mit passenden Seitenteil/en lieferbar, welche mit unterschiedlichsten Glasvarianten ausgestattet werden können.

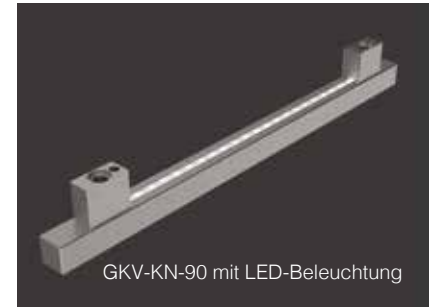

Modell TH 2090

Profilsysteme: **siehe Seite 6**

Farbe **RAL 7001 matt**

Zusatzfarbe Paneel aussen
RAL 7016 matt

Aussengriff **GKV-ON-90, L=1750mm**
Edelstahl matt

Wetterschenkel **WSP50 Edelstahl matt**

Reliefnuten außen

Edelstahlapplikationen matt außen

Seitenteil: **links/rechts**

Motivverglasung **Satinato/
Klar Glas mit Motiv
(Glasgruppe C)**

Hinweis: Jedes Türmodell ist mit passenden Seitenteil/en lieferbar, welche mit unterschiedlichsten Glasvarianten ausgestattet werden können.

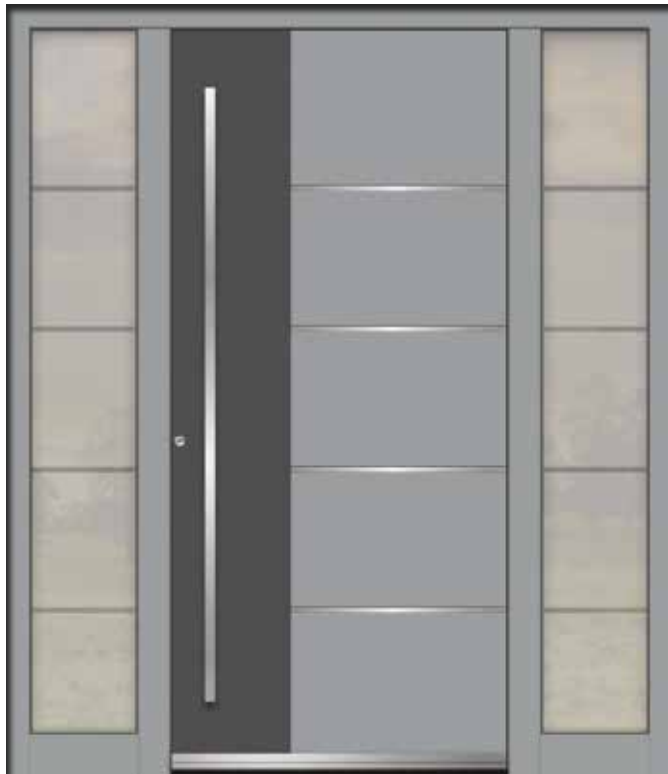

Modell TH 2110

Profilsysteme: **siehe Seite 6**

Farbe **RAL 7012 matt**

Aussengriff **DG-SO-500/164**

Wetterschenkel **WSP50 Edelstahl matt**

Reliefnuten außen

Edelstahlapplikationen matt außen

Seitenteil: **links/rechts**

Motivverglasung **Satinato/Klar Glas mit Motiv (Glasgruppe C)**

Hinweis: Jedes Türmodell ist mit passenden Seitenteil/en lieferbar, welche mit unterschiedlichsten Glasvarianten ausgestattet werden können.



Modell TH 2120

Profilsysteme: **siehe Seite 6**

Farbe **RAL 9016 matt**

Aussengriff **DG-PA-500/130**

Wetterschenkel **WSP50 Edelstahl matt**

Seitenteil: **rechts**

Verglasung **Satinato Glas (Glasgruppe B)**

Hinweis: Jedes Türmodell ist mit passenden Seitenteil/en lieferbar, welche mit unterschiedlichsten Glasvarianten ausgestattet werden können.



Modell TH 2100

Profilsysteme: **siehe Seite 6**

Farbe **RAL 9006**

Zusatzfarbe Paneel aussen **FS 7016**

Aussengriff **GOK-ON-90, L=1750mm Edelstahl matt**

Wetterschenkel **WSP50 Edelstahl matt**

Reliefnuten außen

Seitenteil: **links/rechts**

Motivverglasung **Satinato/Klar Glas mit Motiv (Glasgruppe C)**

Hinweis: Jedes Türmodell ist mit passenden Seitenteil/en lieferbar, welche mit unterschiedlichsten Glasvarianten ausgestattet werden können.

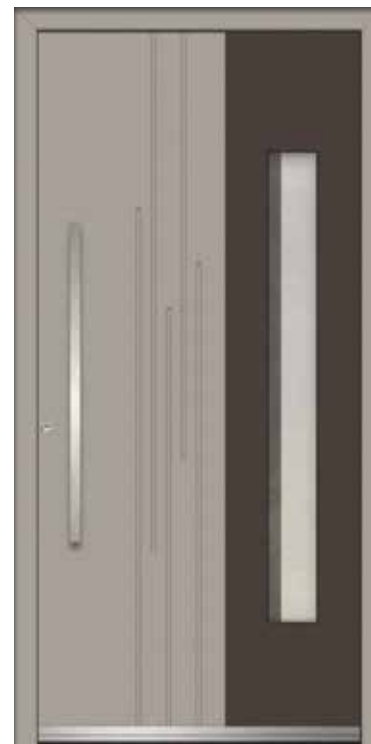
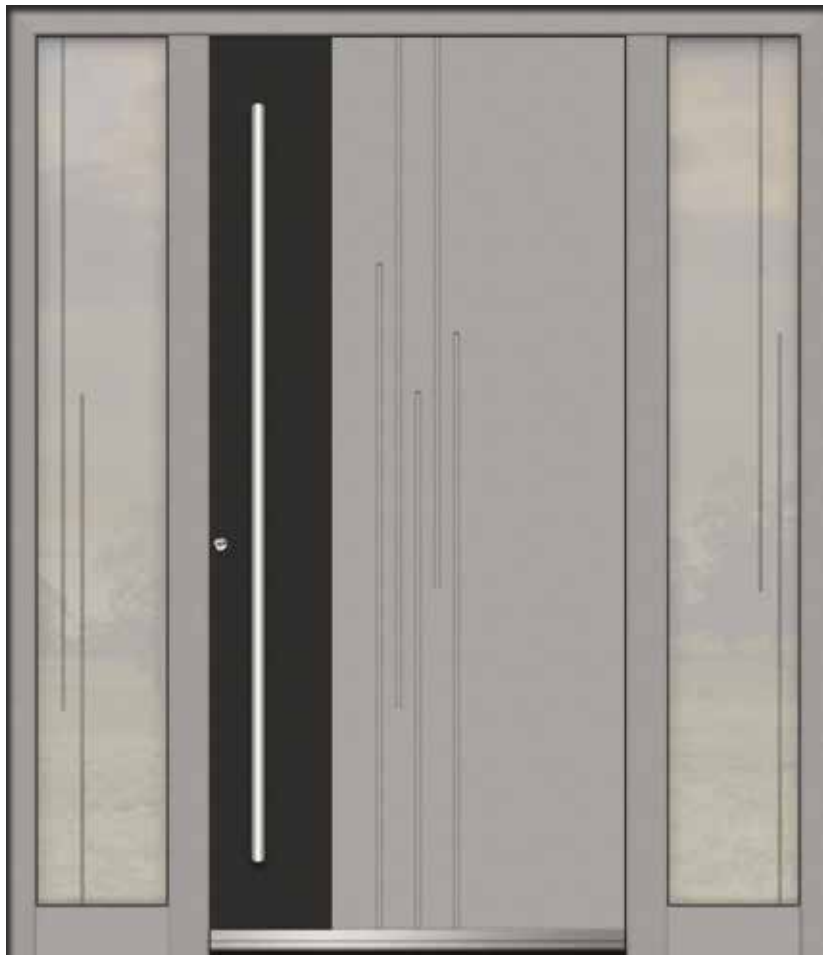

Modell TH 2240

Profilsysteme: **siehe Seite 6**

Farbe **RAL 70161**

Zusatzfarbe Paneel aussen **RAL 70105**

Motivverglasung **Satinato/Klar Glas mit Motiv (Glasgruppe C)**

Aussengriff **GKV-ON-90, L=950mm Edelstahl matt**

Wetterschenkel **WSP50 Edelstahl matt**

Reliefnuten außen

Modell TH 2250

Profilsysteme: **siehe Seite 6**

Farbe Turflügel **FS 7016**

Verglasung **Satinato Glas (Glasgruppe B)**

Aussengriff **GKV-ON-90, L=950mm Edelstahl matt**

Wetterschenkel **WSP50 Edelstahl matt**

Reliefnuten außen



Modell TH 2130

Profilsysteme: **siehe Seite 6**

Farbe **RAL 7030 matt**

Zusatzfarbe Paneel aussen **90147**

Motivverglasung **Satinato/Klar Glas mit Motiv (Glasgruppe C)**

Aussengriff

GOK-ON-90, L=1550mm Edelstahl matt

Wetterschenkel **WSP50 Edelstahl matt**

Reliefnuten außen

Seitenteil: **links/rechts**

Motivverglasung

Satinato/Klar Glas mit Motiv (Glasgruppe C)

Hinweis: Jedes Türmodell ist mit passenden Seitenteil/en lieferbar, welche mit unterschiedlichsten Glasvarianten ausgestattet werden können.



Modell TH 2140

Profilsysteme: **siehe Seite 6**

Farbe **MAROONE 10**

Zusatzfarbe Paneel aussen
RAL 9016 matt

Verglasung

Satinato Glas (Glasgruppe B)

Aussengriff

**GKV-ON-90, L=950mm
Edelstahl matt**

Wetterschenkel

WSP50 Edelstahl matt

Reliefnuten außen

Seitenteil: **links/rechts**

Motivverglasung

**Satinato/Klar Glas mit Motiv
(Glasgruppe C)**

Hinweis: Jedes Türmodell ist mit passenden Seitenteil/en lieferbar, welche mit unterschiedlichsten Glasvarianten ausgestattet werden können.

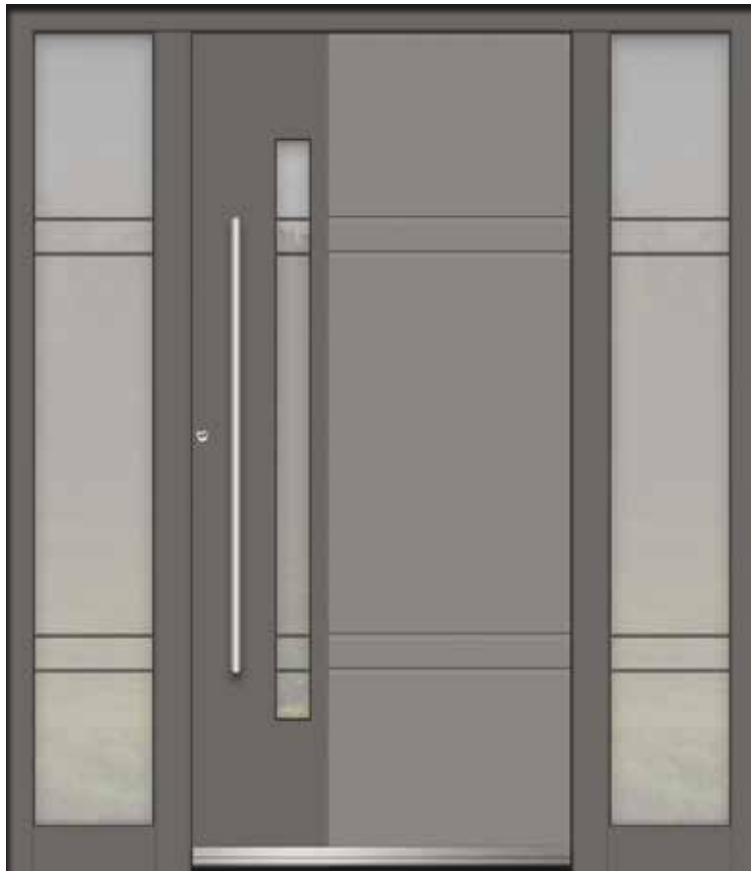

Modell TH 2150

Profilsysteme: **siehe Seite 6**

Farbe **RAL 9006**

Motivverglasung **Satinato/Klar Glas mit Motiv (Glasgruppe C)**

Aussengriff **VCB-EX-90, L=550mm**

Wetterschenkel **WSP50 Edelstahl matt**

Reliefnuten außen

Seitenteil: **links/rechts**

Motivverglasung **Satinato/Klar Glas mit Motiv (Glasgruppe C)**

Hinweis: Jedes Türmodell ist mit passenden Seitenteil/en lieferbar, welche mit unterschiedlichsten Glasvarianten ausgestattet werden können.



Modell TH 2160

Profilsysteme: **siehe Seite 6**

Farbe **RAL 9006**

Zusatzfarbe Paneel aussen **FS 7016**

Verglasung **Satinato Glas (Glasgruppe B)**

Aussengriff **GM-VEK-1600**

Wetterschenkel **WSP50 Edelstahl matt**

Reliefnuten außen

Seitenteil: **links/rechts**

Motivverglasung **Satinato/Klar Glas mit Motiv (Glasgruppe C)**

Hinweis: Jedes Türmodell ist mit passenden Seitenteil/en lieferbar, welche mit unterschiedlichsten Glasvarianten ausgestattet werden können.



Modell TH 2170

Profilsysteme: **siehe Seite 6**

Farbe **RAL 9006**

Verglasung **Satinato Glas (Glasgruppe B)**

Aussengriff **Aussengriff GOK-ON-90, L=1550mm
Edelstahl matt**

Wetterschenkel **WSP50 Edelstahl matt**

Seitenteil: **rechts**

Verglasung **Satinato Glas (Glasgruppe B)**

Hinweis: Jedes Türmodell ist mit passenden Seitenteil/en lieferbar, welche mit unterschiedlichsten Glasvarianten ausgestattet werden können.

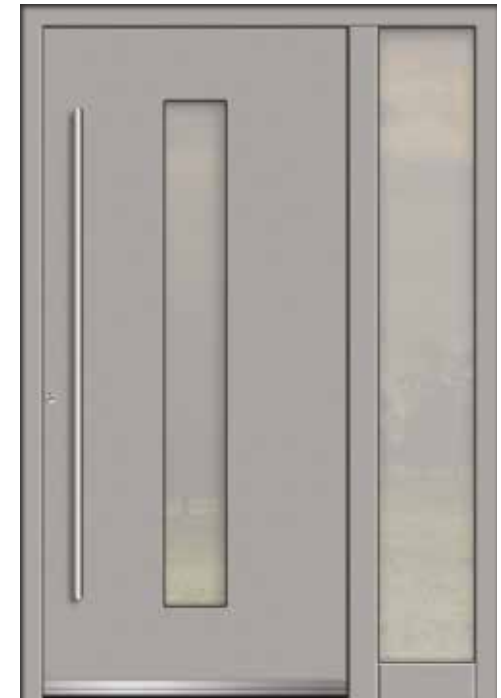

Modell TH 2180

Profilsysteme: **siehe Seite 6**

Farbe **RAL 9016 matt**

Zusatzfarbe Paneel aussen **RAL 7012 matt**

Motivverglasung **Satinato/Klar Glas mit Motiv (Glasgruppe C)**

Aussengriff **GPL-KN-90, L=550mm Edelstahl matt**

Wetterschenkel **WSP50 Edelstahl matt**

Reliefnuten außen

Seitenteil: **links/rechts**

Motivverglasung **Satinato/Klar Glas mit Motiv (Glasgruppe C)**

Hinweis: Jedes Türmodell ist mit passenden Seitenteil/en lieferbar, welche mit unterschiedlichsten Glasvarianten ausgestattet werden können.



Modell TH 2190

Profilsysteme: **siehe Seite 6**

Farbe **RAL 7016 matt**

Motivverglasung **Satinato/Klar Glas mit Motiv (Glasgruppe C)**

Aussengriff **GKV-ON-90, L=950mm Edelstahl matt**

Wetterschenkel **WSP50 Edelstahl matt**

Reliefnuten außen

Seitenteil: **links/rechts**

Motivverglasung **Satinato/Klar Glas mit Motiv (Glasgruppe C)**

Hinweis: Jedes Türmodell ist mit passenden Seitenteil/en lieferbar, welche mit unterschiedlichsten Glasvarianten ausgestattet werden können.



Modell TH 2200

Profilsysteme: **siehe Seite 6**

Farbe **RAL 9016 matt**

Verglasung **Satinato Glas (Glasgruppe B)**

Aussengriff **GOK-ON-90, L=950mm Edelstahl matt**

Wetterschenkel **WSP50 Edelstahl matt**

Reliefnuten außen

Hinweis: Jedes Türmodell ist mit passenden Seitenteil/en lieferbar, welche mit unterschiedlichsten Glasvarianten ausgestattet werden können.

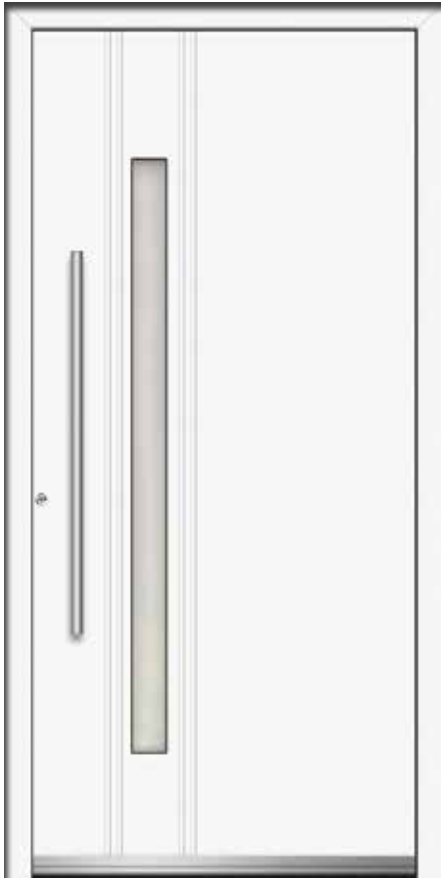

Modell TH 2210

Profilsysteme: **siehe Seite 6**

Farbe **RAL 7004 matt**

Motivverglasung **Satinato/Klar Glas mit Motiv (Glasgruppe C)**

Aussengriff **GOK-ON-90, L=1150mm Edelstahl matt**

Wetterschenkel **WSP50 Edelstahl matt**

Reliefnuten außen

Hinweis: Jedes Türmodell ist mit passenden Seitenteil/en lieferbar, welche mit unterschiedlichsten Glasvarianten ausgestattet werden können.

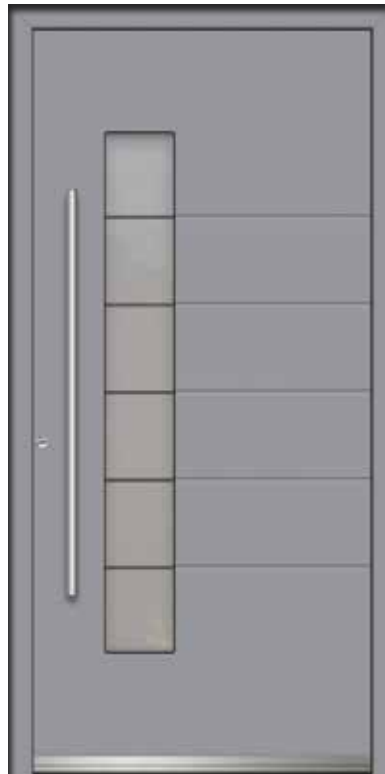

Modell TH 2220

Profilsysteme: **siehe Seite 6**

Farbe **RAL 9016 matt**

Motivverglasung **Satinato/Klar Glas mit Motiv (Glasgruppe C)**

Aussengriff **GOK-ON-90, L=750mm Edelstahl matt**

Wetterschenkel **WSP50 Edelstahl matt**

Reliefnuten außen

Hinweis: Jedes Türmodell ist mit passenden Seitenteil/en lieferbar, welche mit unterschiedlichsten Glasvarianten ausgestattet werden können.



Modell TH 2230

Profilsysteme: **siehe Seite 6**

Farbe **RAL 7037 matt**

Motivverglasung **Satinato/Klar Glas mit Motiv (Glasgruppe C)**

Aussengriff **GOK-ON-90, L=950mm Edelstahl matt**

Wetterschenkel **WSP50 Edelstahl matt**

Reliefnuten außen

Hinweis: Jedes Türmodell ist mit passenden Seitenteil/en lieferbar, welche mit unterschiedlichsten Glasvarianten ausgestattet werden können.



Modell TH 2260

Profilsysteme: **siehe Seite 6**

Farbe **65650**

Motivverglasung **Satinato/Klar Glas mit Motiv (Glasgruppe C)**

Aussengriff **GOK-ON-90, L=1550mm Edelstahl matt**

Wetterschenkel **WSP50 Edelstahl matt**

Reliefnuten außen

Seitenteil: **links/rechts**

Motivverglasung **Satinato/Klar Glas mit Motiv (Glasgruppe C)**

Hinweis: Jedes Türmodell ist mit passenden Seitenteil/en lieferbar, welche mit unterschiedlichsten Glasvarianten ausgestattet werden können.

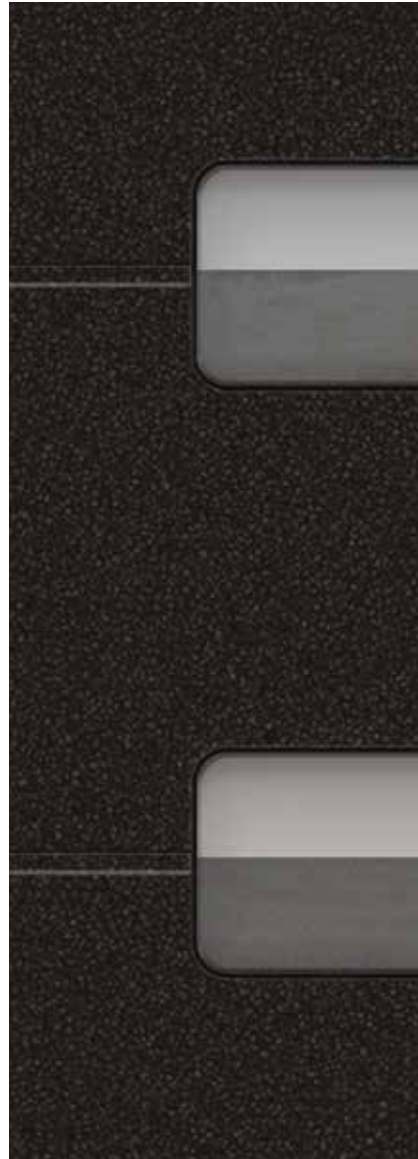
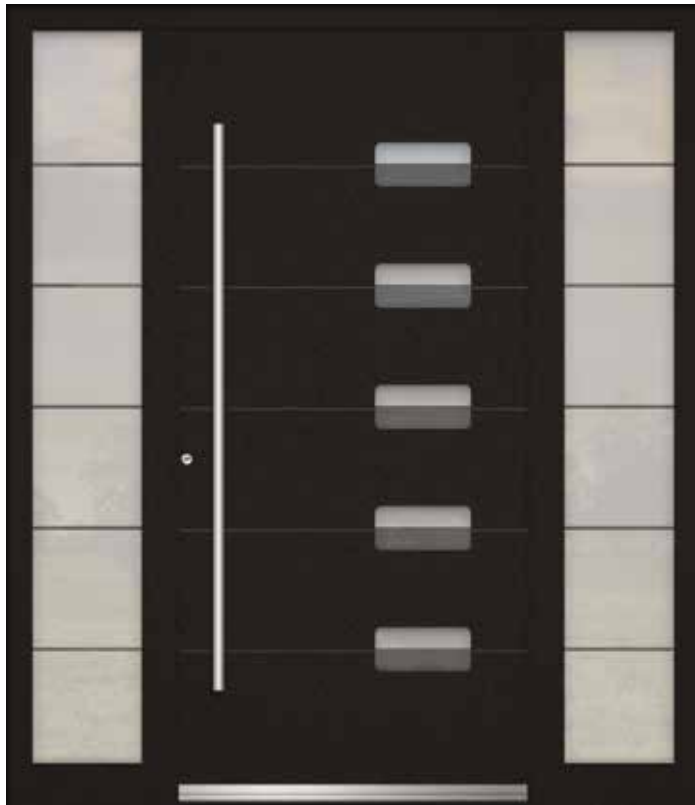

Modell TH 2270

Profilsysteme: **siehe Seite 6**

Farbe **RAL 7035 matt**

Motivverglasung **Satinato/Klar Glas mit Motiv (Glasgruppe C)**

Aussengriff **GOK-ON-90, L=1350mm Edelstahl matt**

Wetterschenkel **WSP50 Edelstahl matt**

Reliefnuten außen

Seitenteil: **links/rechts**

Motivverglasung **Satinato/Klar Glas mit Motiv (Glasgruppe C)**

Hinweis: Jedes Türmodell ist mit passenden Seitenteil/en lieferbar, welche mit unterschiedlichsten Glasvarianten ausgestattet werden können.

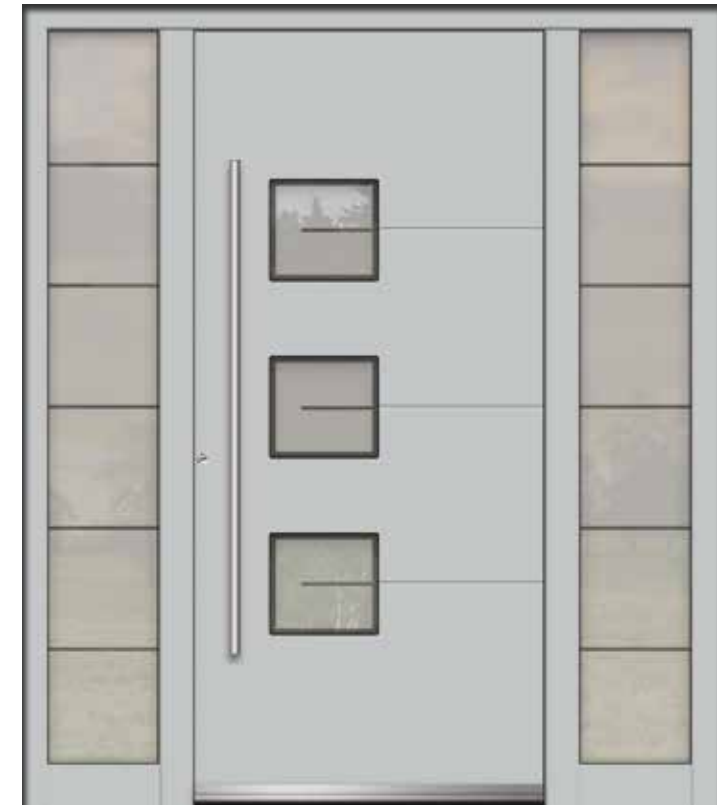

Modell TH 2280

Profilsysteme: **siehe Seite 6**

Farbe **90147**

Motivverglasung **Satinato/Klar Glas mit Motiv (Glasgruppe C)**

Aussengriff **GOK-ON-90, L=1350mm Edelstahl matt**

Wetterschenkel **WSP50 Edelstahl matt**

Reliefnuten außen

Seitenteil: **rechts**

Motivverglasung **Satinato/Klar Glas mit Motiv (Glasgruppe C)**

Hinweis: Jedes Türmodell ist mit passenden Seitenteil/en lieferbar, welche mit unterschiedlichsten Glasvarianten ausgestattet werden können.



Modell TH 2310

Profilsysteme: **siehe Seite 6**

Farbe **FS 7016**

Verglasung
Satinato Glas (Glasgruppe B)

Aussengriff **GOK-ON-90,
L=1750mm Edelstahl matt**

Wetterschenkel
WSP50 Edelstahl matt

Edelstahl Glasrahmen matt
ausßen

Seitenteil: **links/rechts**

Motivverglasung **Satinato/Klar
Glas mit Motiv (Glasgruppe C)**

Hinweis: Jedes Türmodell ist mit passenden Seitenteil/en lieferbar, welche mit unterschiedlichsten Glasvarianten ausgestattet werden können.

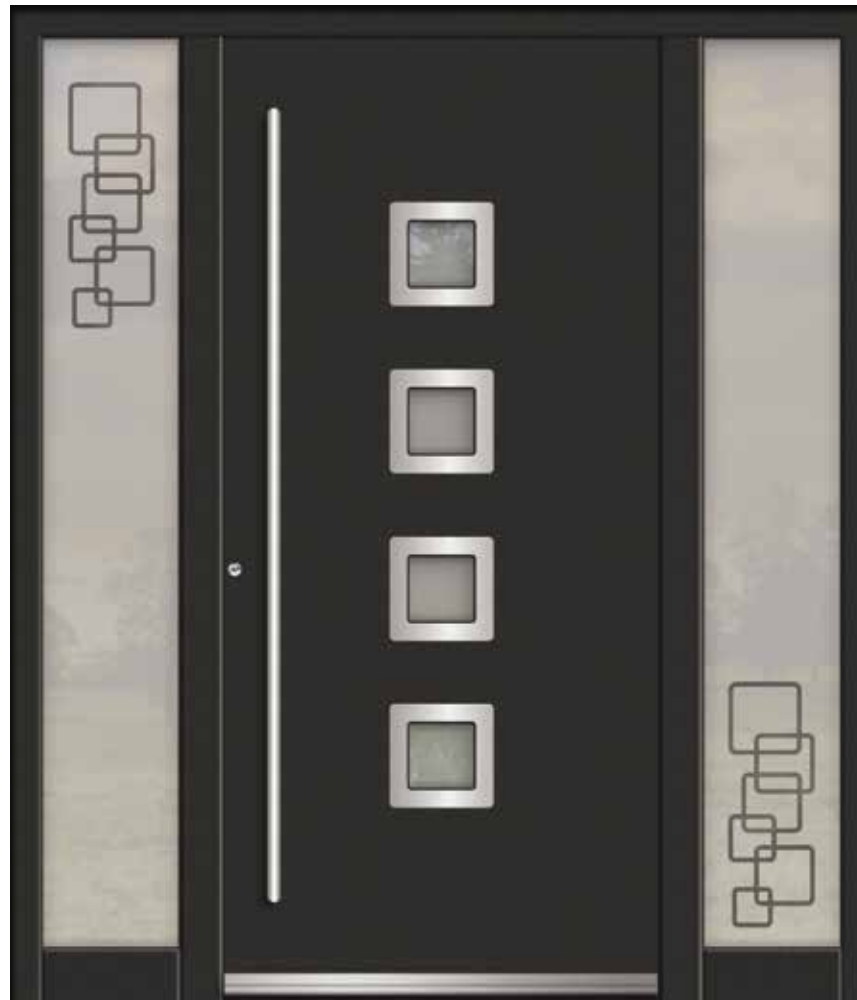

Modell TH 2290

Profilsysteme: **siehe Seite 6**

Farbe **RAL 7043 matt / RAL 7035 matt**

Verglasung **Satinato Glas (Glasgruppe B)**

Aussengriff **GOK-ON-90, L=950mm Edelstahl matt**

Wetterschenkel **WSP50 Edelstahl matt**

Reliefnuten außen

Seitenteil: **links/rechts**

Motivverglasung **Satinato/Klar Glas mit Motiv (Glasgruppe C)**

Hinweis: Jedes Türmodell ist mit passenden Seitenteilen lieferbar, welche mit unterschiedlichsten Glasvarianten ausgestattet werden können.



Modell TH 2300

Profilsysteme: **siehe Seite 6**

Farbe **70105**

Verglasung **Satinato Glas (Glasgruppe B)**

Aussengriff **GOK-ON-90, L=1150mm Edelstahl matt**

Wetterschenkel **WSP50 Edelstahl matt**

Reliefnuten außen

Edelstahlapplikationen matt außen

Seitenteil: **links/rechts**

Motivverglasung **Satinato/Klar Glas mit Motiv (Glasgruppe C)**

Hinweis: Jedes Türmodell ist mit passenden Seitenteilen lieferbar, welche mit unterschiedlichsten Glasvarianten ausgestattet werden können.

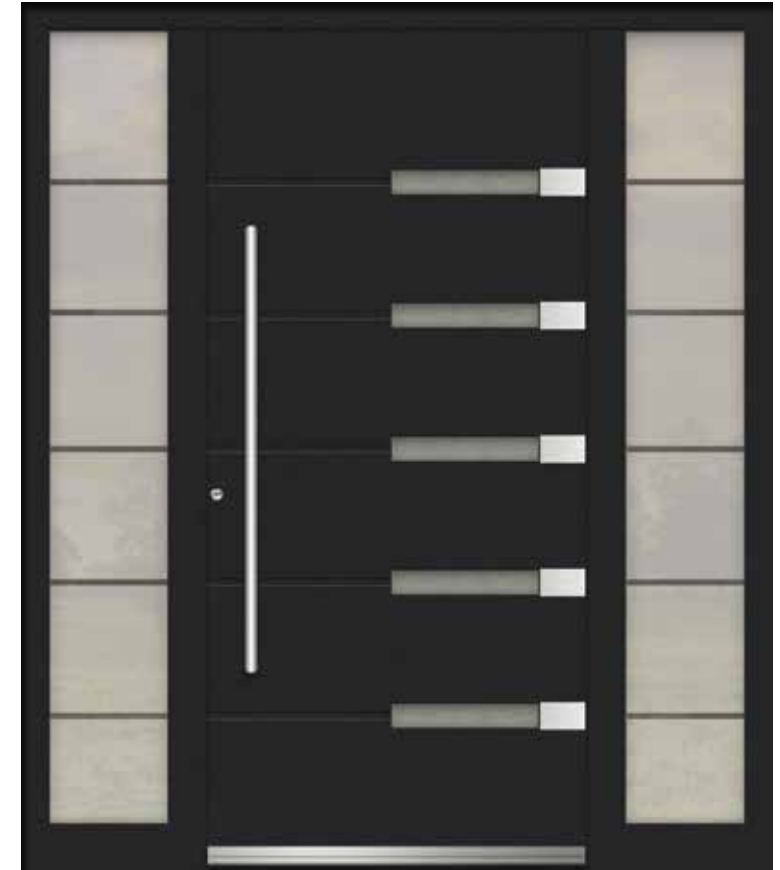

Modell TH 2320

Profilsysteme: **siehe Seite 6**

Farbe **FS 7016**

Zusatzfarbe Paneel aussen **RAL 9006**

Motivverglasung **Satinato/Klar Glas mit Motiv (Glasgruppe C)**

Aussengriff **GOK-ON-90, L=950mm Edelstahl matt**

Wetterschenkel **WSP50 Edelstahl matt**

Seitenteil: **links/rechts**

Verglasung **Satinato Glas (Glasgruppe B)**

Hinweis: Jedes Türmodell ist mit passenden Seitenteil/en lieferbar, welche mit unterschiedlichsten Glasvarianten ausgestattet werden können.

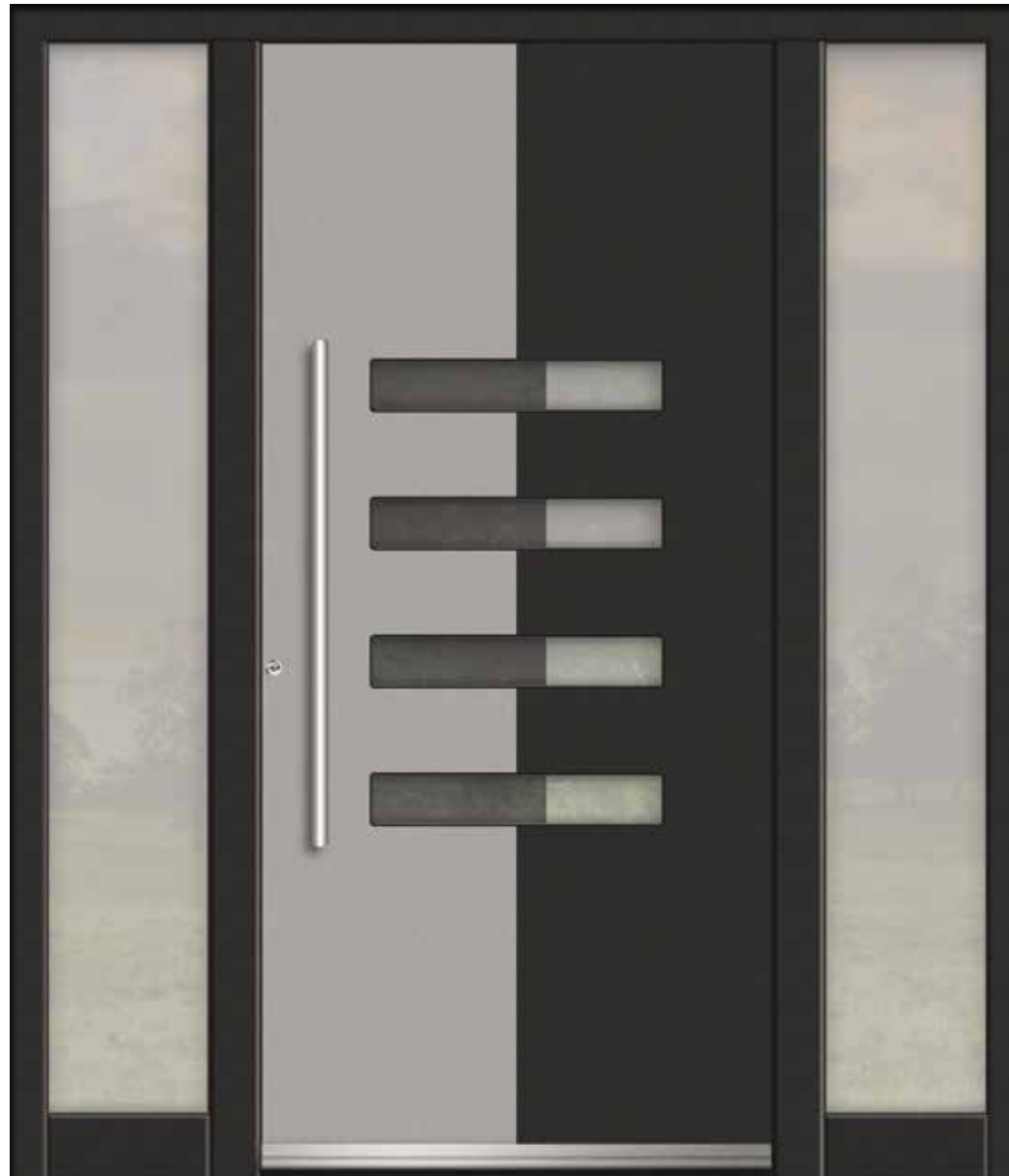

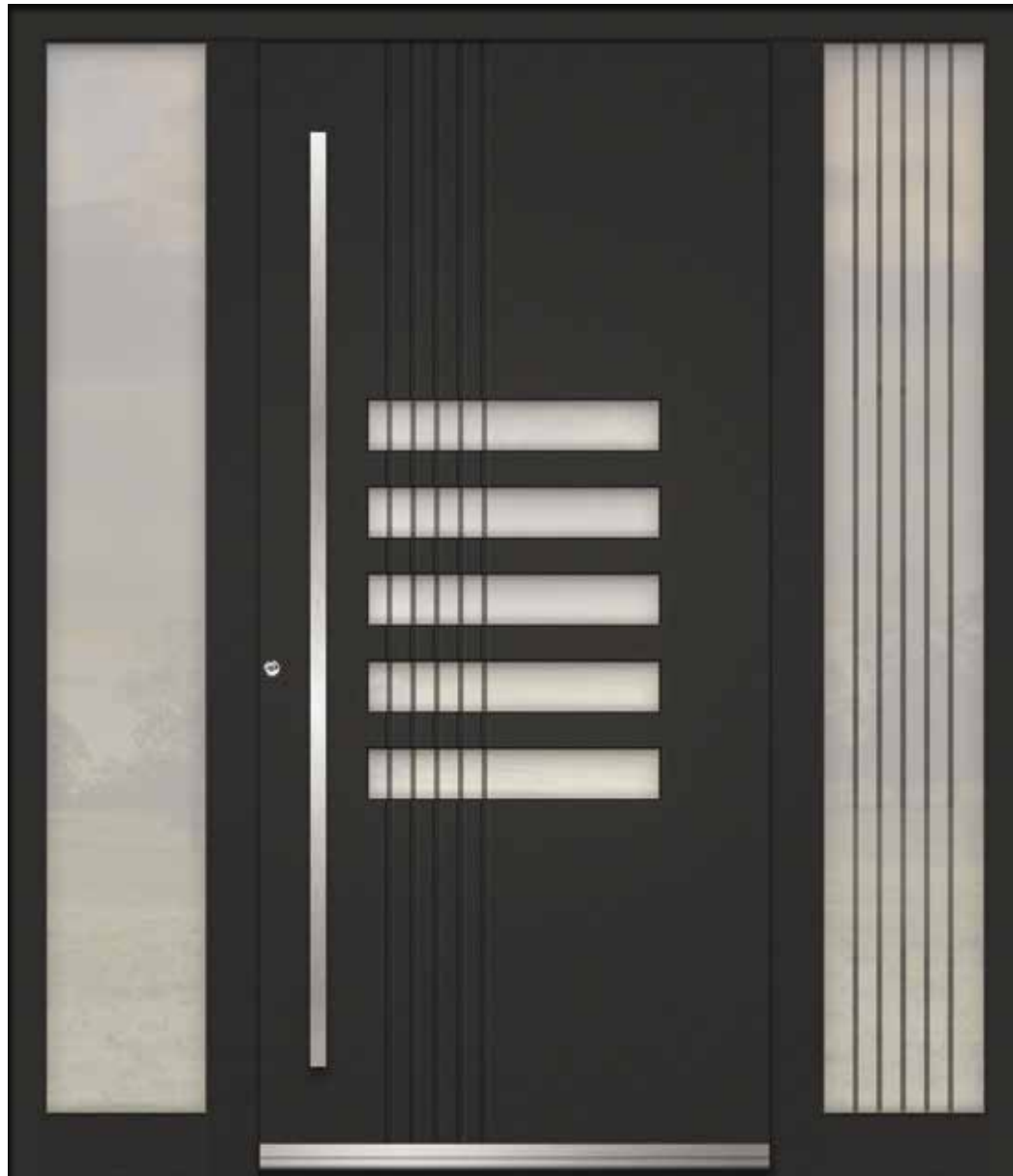

Modell TH 2330

Profilsysteme: **siehe Seite 6**

Farbe **FS 7016**

Motivverglasung **Satinato/Klar Glas mit Motiv (Glasgruppe C)**

Aussengriff **GKV-ON-90, L=1750mm Edelstahl matt**

Wetterschenkel **WSP50 Edelstahl matt**

Reliefnuten außen

Seitenteil: **links/rechts**

Motivverglasung
**(Satinato/Klar Glas mit Motiv (Glasgruppe C)
Satinato Glas (Glasgruppe B)**

Hinweis: Jedes Türmodell ist mit passenden Seitenteil/en lieferbar, welche mit unterschiedlichsten Glasvarianten ausgestattet werden können.



Modell TH 2340

Profilsysteme: **siehe Seite 6**

Farbe **RAL 7012 matt**

Aussengriff **GKV-ON-90, L=1550mm Edelstahl matt**

Wetterschenkel **WSP50 Edelstahl matt**

Reliefnuten aufsen



Modell TH 2350

Profilsysteme: **siehe Seite 6**

Farbe **RAL 9006**

Zusatzfarbe Paneel aussen **FS 7016**

Verglasung **Satinato Glas (Glasgruppe B)**

Aussengriff **GKV-ON - 90, L=350mm Edelstahl matt**

Wetterschenkel **WSP50 Edelstahl matt**

Reliefnuten außen

Seitenteil: **links/rechts**

Motivverglasung **Satinato/Klar Glas mit Motiv (Glasgruppe C)**

Hinweis: Jedes Türmodell ist mit passenden Seitenteil/en lieferbar, welche mit unterschiedlichsten Glasvarianten ausgestattet werden können.

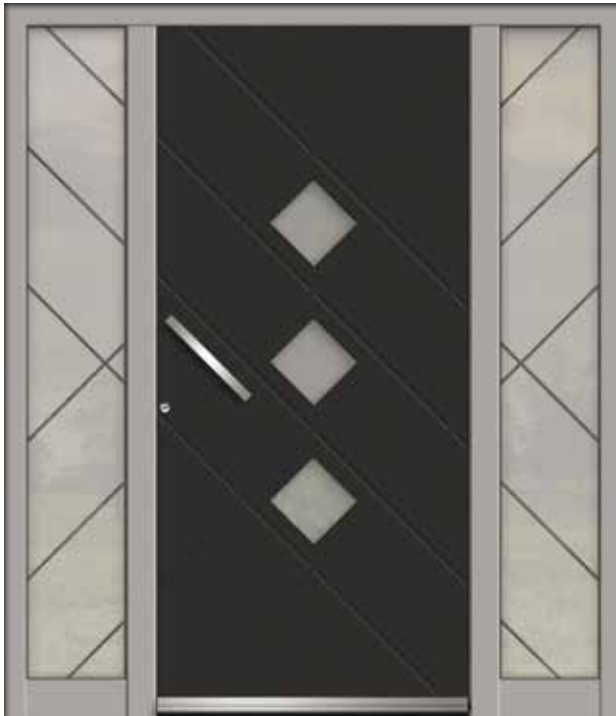

Modell TH 2360

Profilsysteme: **siehe Seite 6**

Farbe **70784**

Aussengriff **GM-VEK-1750**

Wetterschenkel **WSP50 Edelstahl matt**

Reliefnuten außen

Seitenteil: **links/rechts**

Motivverglasung **Satinato/Klar Glas mit Motiv (Glasgruppe C)**

Hinweis: Jedes Türmodell ist mit passenden Seitenteil/en lieferbar, welche mit unterschiedlichsten Glasvarianten ausgestattet werden können.

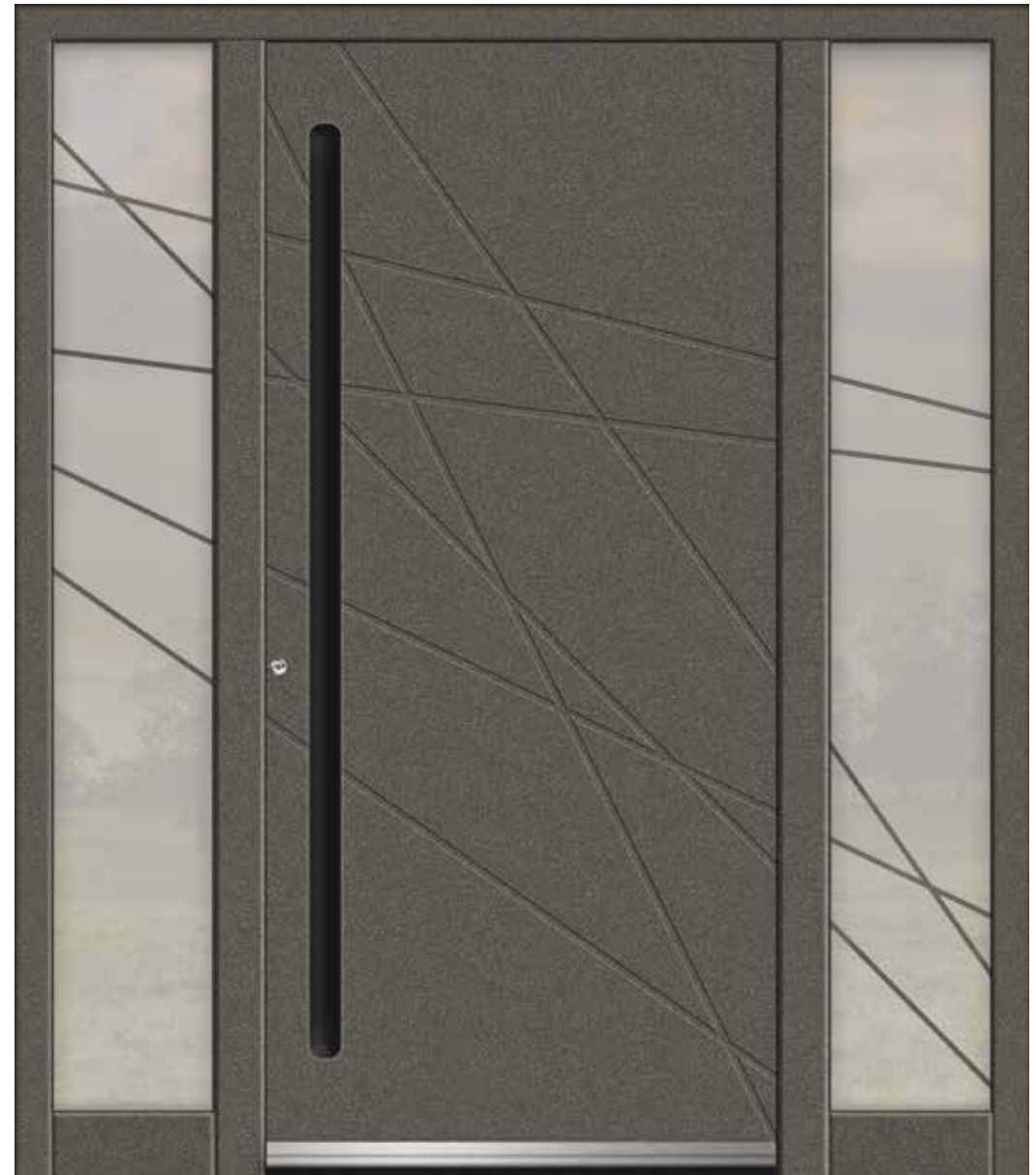

Modell TH 2370

Profilsysteme: **siehe Seite 6**

Farbe **RAL 9006**

Verglasung **Satinato Glas (Glasgruppe B)**

Aussengriff **GOK-ON-90, L=1750mm
Edelstahl matt**

Wetterschenkel **WSP50 Edelstahl matt**

Reliefnuten außen

Seitenteil: **links/rechts**

Motivverglasung

**Satinato/Klar Glas mit Motiv
(Glasgruppe C)**

Hinweis: Jedes Türmodell ist mit passenden Seitenteil/en lieferbar, welche mit unterschiedlichsten Glasvarianten ausgestattet werden können.

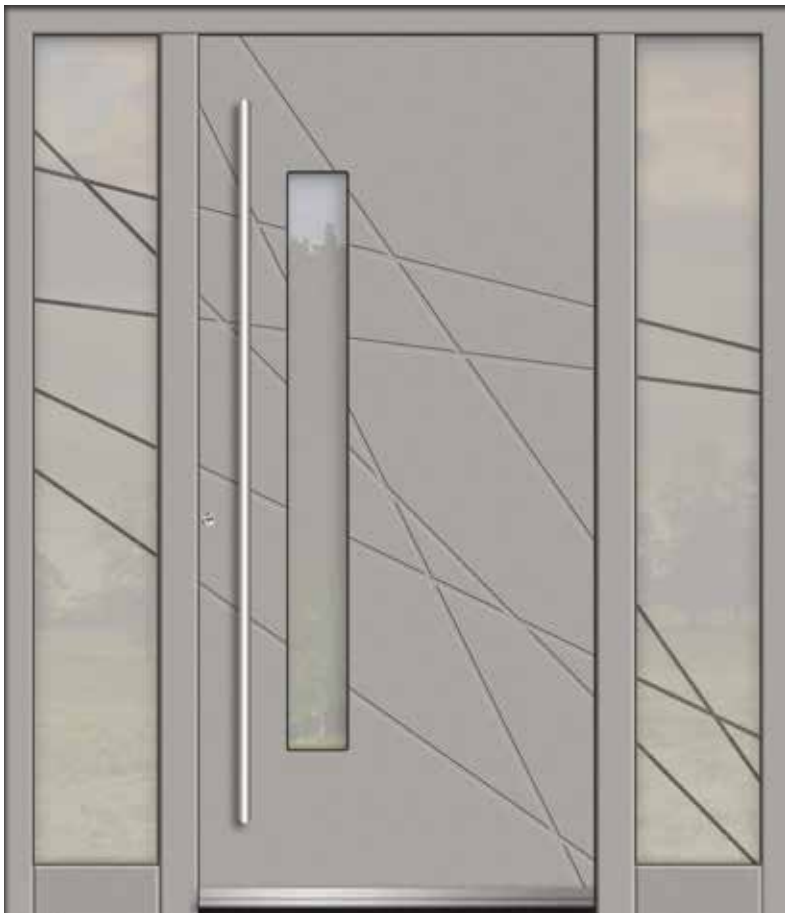

Modell TH 2380

Profilsysteme: **siehe Seite 6**

Farbe **RAL 7012 matt**

Zusatzfarbe Paneel aussen **RAL 7035 matt**

Motivverglasung **Satinato/Klar Glas mit Motiv (Glasgruppe C)** Motivverglasung **Satinato/Klar Glas mit Motiv (Glasgruppe C)**

Aussengriff **GKV-ON-90, L=950mm Edelstahl matt**

Wetterschenkel **WSP50 Edelstahl matt**

Reliefnuten außen

Edelstahlapplikationen matt außen

Seitenteil: **links/rechts**

Hinweis: Jedes Türmodell ist mit passenden Seitenteil/en lieferbar, welche mit unterschiedlichsten Glasvarianten ausgestattet werden können.



Modell TH 2390

Profilsysteme: **siehe Seite 6**

Farbe **RAL 9006**

Zusatzfarbe Paneel aussen **RAL 7021 matt**

Motivverglasung **Satinato/Klar Glas mit Motiv (Glasgruppe C)**

Aussengriff **GKV-ON-90, L=950mm Edelstahl matt**

Wetterschenkel **WSP50 Edelstahl matt**

Reliefnuten außen

Seitenteil: **links/rechts**

Motivverglasung **Satinato/Klar Glas mit Motiv (Glasgruppe C)**

Hinweis: Jedes Türmodell ist mit passenden Seitenteil/en lieferbar, welche mit unterschiedlichsten Glasvarianten ausgestattet werden können.



Modell TH 2400

Profilsysteme: **siehe Seite 6**

Farbe **RAL 7035 matt**

Zusatzfarbe Paneel aussen **RAL 7037 matt**

Motivverglasung **Satinato/Klar Glas mit Motiv (Glasgruppe C)**

Aussengriff **GOKL-ON-90, L=1165mm Edelstahl matt**

Wetterschenkel **WSP50 Edelstahl matt**

Reliefnuten außen

Seitenteil: **links/rechts**

Motivverglasung **Satinato/Klar Glas mit Motiv (Glasgruppe C)**

Hinweis: Jedes Türmodell ist mit passenden Seitenteil/en lieferbar, welche mit unterschiedlichsten Glasvarianten ausgestattet werden können.

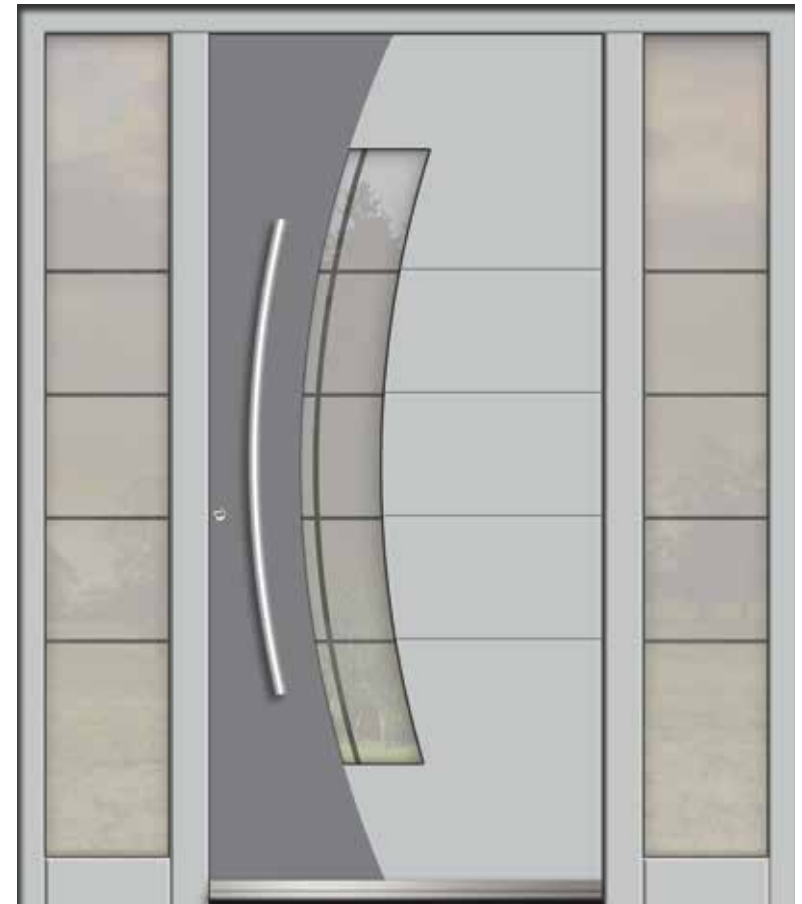



Modell TH 2410

Profilsysteme: **siehe Seite 6**

Farbe **RAL 7040 matt**

Zusatzfarbe Paneel aussen
RAL 7021 matt

Verglasung
Satinato Glas (Glasgruppe B)

Aussengriff
**GOK-ON-90, L=1550mm
Edelstahl matt**

Wetterschenkel
WSP50 Edelstahl matt

Reliefnuten außen

Seitenteil: **links**

Motivverglasung
**Satinato/Klar Glas mit Motiv
(Glasgruppe C)**

Seitenteil rechts
Satinato Glas (Glasgruppe B)

Hinweis: Jedes Türmodell ist mit passenden Seitenteil/en lieferbar, welche mit unterschiedlichsten Glasvarianten ausgestattet werden können.

Modell TH 2420

Profilsysteme: **siehe Seite 6**

Farbe **10797**

Motivverglasung (**Satinato/Klar Glas mit Motiv
(Glasgruppe C) Satinato Glas (Glasgruppe B)**)

Aussengriff **GOK-ON-90, L=1550mm Edelstahl matt**

Wetterschenkel **WSP50 Edelstahl matt**

Edelstahl Glasrahmen matt aussen

Reliefnuten außen

Edelstahlapplikationen matt außen

Seitenteil: **links/rechts**

Motivverglasung
(Satinato/Klar Glas mit Motiv (Glasgruppe C))

Hinweis: Jedes Türmodell ist mit passenden Seitenteil/en lieferbar, welche mit unterschiedlichsten Glasvarianten ausgestattet werden können.



Modell TH 2430

Profilsysteme: **siehe Seite 6**

Farbe **RAL 7043 matt**

Zusatzfarbe Paneel aussen **RAL 7021 matt**

Motivverglasung **Satinato/Klar Glas mit Motiv (Glasgruppe C)**

Aussengriff **GOK-ON-90, L=1550mm Edelstahl matt**

Wetterschenkel **WSP50 Edelstahl matt**

Reliefnuten außen

Seitenteil: **links/rechts**

Motivverglasung **Satinato/Klar Glas mit Motiv (Glasgruppe C)**

Hinweis: Jedes Türmodell ist mit passenden Seitenteil/en lieferbar, welche mit unterschiedlichsten Glasvarianten ausgestattet werden können.



Modell TH 2440

Profilsysteme: **siehe Seite 6**

Farbe **RAL 7037 matt**

Zusatzfarbe Paneel aussen **10797**

Motivverglasung **Satinato/Klar Glas mit Motiv (Glasgruppe C)**

Aussengriff **GOK-ON-90, L=1150mm Edelstahl matt**

Wetterschenkel **WSP50 Edelstahl matt**

Reliefnuten außen

Seitenteil: **links/rechts**

Motivverglasung **Satinato/Klar Glas mit Motiv (Glasgruppe C)**

Hinweis: Jedes Türmodell ist mit passenden Seitenteil/en lieferbar, welche mit unterschiedlichsten Glasvarianten ausgestattet werden können.



Modell TH 2450

Profilsysteme: **siehe Seite 6**

Farbe **FS 7016**

Zusatzfarbe Paneel aussen **PINE**

Aussengriff **GPRL-ON-90**

Wetterschenkel **WSP50 Edelstahl matt**

Reliefnuten außen

Seitenteil: **links/rechts**

Verglasung **Satinato/Klar Glas mit Motiv (Glasgruppe C)**

Hinweis: Jedes Türmodell ist mit passenden Seitenteil/en lieferbar, welche mit unterschiedlichsten Glasvarianten ausgestattet werden können.



Modell TH 2460

Profilsysteme: **siehe Seite 6**

Farbe **70784**

Zusatzfarbe Paneel aussen **DARK OAK**

Motivverglasung **Satinato/Klar Glas mit Motiv (Glasgruppe C)**

Aussengriff **GPR-KN – 90, L=550**

Wetterschenkel **WSP50 Edelstahl matt**

Reliefnuten außen

Seitenteil: **links/rechts**

Motivverglasung **Satinato/Klar Glas mit Motiv (Glasgruppe C)**

Hinweis: Jedes Türmodell ist mit passenden Seitenteil/en lieferbar, welche mit unterschiedlichsten Glasvarianten ausgestattet werden können.





Modell TH 2470

Profilsysteme: **siehe Seite 6**

Farbe **RAL 9016 matt**

Zusatzfarbe Paneel aussen
GOLDEN OAK

Motivverglasung **Satinato/Klar
Glas mit Motiv (Glasgruppe C)**

Aussengriff **GKV-ON-90,
L=950mm Edelstahl matt**

Wetterschenkel
WSP50 Edelstahl matt

Reliefnuten außen

Seitenteil: **links/rechts**

Motivverglasung **Satinato/Klar
Glas mit Motiv (Glasgruppe C)**

Hinweis: Jedes Türmodell ist mit passenden Seitenteil/en lieferbar, welche mit unterschiedlichsten Glasvarianten ausgestattet werden können.

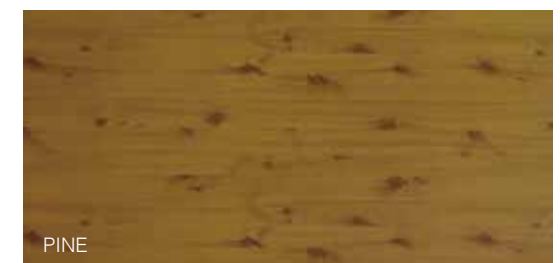

Modell TH 2480

Profilsysteme: **siehe Seite 6**

Farbe **RAL 9006**

Zusatzfarbe Paneel aussen **ESG SCHWARZ GLAS**

Verglasung **Satinato Glas (Glasgruppe B)**

Aussengriff **GOK-ON-90, L=1750mm Edelstahl matt**

Wetterschenkel **WSP50 Edelstahl matt**

Seitenteil: **links/rechts**

Verglasung **Satinato Glas (Glasgruppe B)**

Hinweis: Jedes Türmodell ist mit passenden Seitenteil/en lieferbar, welche mit unterschiedlichsten Glasvarianten ausgestattet werden können.

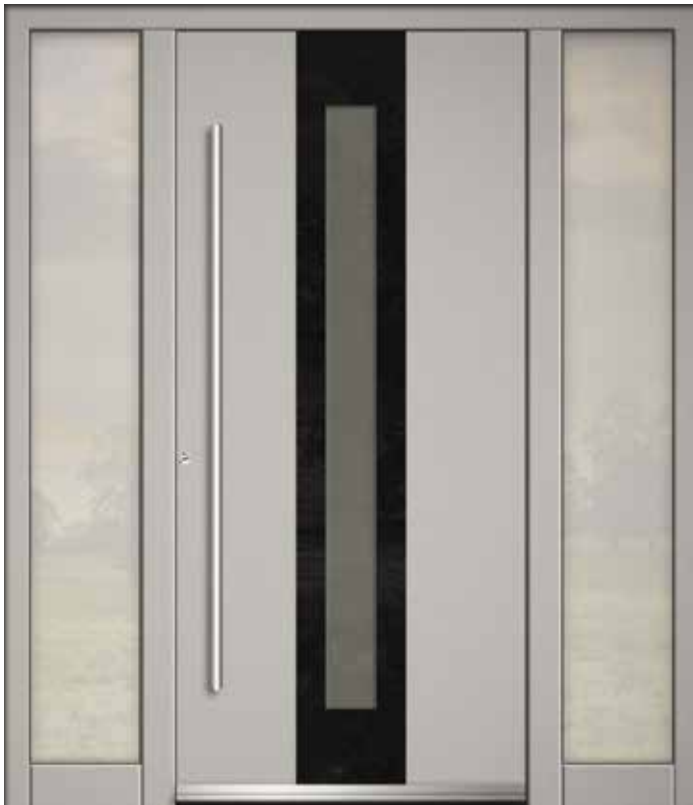

Modell TH 2490

Profilsysteme: **siehe Seite 6**

Farbe **RAL 7021 matt**

Zusatzfarbe Paneel aussen **ESG SCHWARZ GLAS**

Aussengriff **GM-VEK-1750**

Wetterschenkel **WSP50 Edelstahl matt**

Reliefnuten außen

Seitenteil: **links/rechts**

Motivverglasung **Satinato/Klar Glas mit Motiv (Glasgruppe C)**

Hinweis: Jedes Türmodell ist mit passenden Seitenteil/en lieferbar, welche mit unterschiedlichsten Glasvarianten ausgestattet werden können.



Modell TH 2500

Profilsysteme: **siehe Seite 6**

Farbe **FS 7016**

Zusatzfarbe Paneel aussen
ESG SCHWARZ GLAS

Verglasung **Satinato Glas (Glasgruppe B)**

Aussengriff **VCG-EX-90, L=550mm**

Edelstahl **matt/BLACK GLASS**

Wetterschenkel **WSP50 Edelstahl matt**

Seitenteil: **links/rechts**

Motivverglasung **Satinato/Klar Glas mit Motiv (Glasgruppe C)**

Hinweis: Jedes Türmodell ist mit passenden Seitenteil/en lieferbar, welche mit unterschiedlichsten Glasvarianten ausgestattet werden können.



Modell TH 2510

Profilsysteme: **siehe Seite 6**

Farbe **RAL 7016 matt**

Zusatzfarbe Paneel aussen
ESG SCHWARZ GLAS

Motivverglasung
Satinato/Klar Glas mit Motiv (Glasgruppe C)

Aussengriff **VCG-EX-90, L=550mm**

Edelstahl **matt/BLACK**

Wetterschenkel
WSP50 Edelstahl matt

Seitenteil: **links/rechts**

Motivverglasung
Satinato/Klar Glas mit Motiv (Glasgruppe C)

Hinweis: Jedes Türmodell ist mit passenden Seitenteil/en lieferbar, welche mit unterschiedlichsten Glasvarianten ausgestattet werden können.



Modell TH 2520

Profilsysteme: **siehe Seite 6**

Farbe **RAL 9005**

Zusatzfarbe Paneel aussen
GLASFARBE AUF ANFRAGE

Aussengriff
GKV-VN-90, L=550mm Edelstahl matt

Wetterschenkel
WSP50 Edelstahl matt

Seitenteil: **links/rechts**

Motivverglasung **Satinato/Klar Glas mit Motiv (Glasgruppe C)**

Hinweis: Jedes Türmodell ist mit passenden Seitenteil/en lieferbar, welche mit unterschiedlichsten Glasvarianten ausgestattet werden können.



Modell TH 2530

Profilsysteme: **siehe Seite 6**

Farbe **RAL 9005**

Zusatzfarbe Paneel aussen
ESG SCHWARZ GLAS

Aussengriff
GOK-ON-90, L=1750mm Edelstahl matt

Wetterschenkel
WSP50 Edelstahl matt

Reliefnuten außen

Seitenteil: **links/rechts**

Motivverglasung **Satinato/Klar Glas mit Motiv (Glasgruppe C)**

Hinweis: Jedes Türmodell ist mit passenden Seitenteil/en lieferbar, welche mit unterschiedlichsten Glasvarianten ausgestattet werden können.



Modell TH 2540

Profilsysteme: **siehe Seite 6**

Farbe **70105**

Zusatzfarbe Paneel aussen
ESG SCHWARZ GLAS

Motivverglasung **Satinato/Klar Glas mit
Motiv (Glasgruppe C)**

Aussengriff
GPL-KN-90, L=550mm Edelstahl matt

Wetterschenkel
WSP50 Edelstahl matt

Reliefnuten außen
Seitenteil: **links/rechts**

Motivverglasung **Satinato/Klar Glas mit
Motiv (Glasgruppe C)**

Hinweis: Jedes Türmodell ist mit passenden Seitenteil/en lieferbar, welche mit unterschiedlichsten Glasvarianten ausgestattet werden können.



Modell TH 2550

Profilsysteme: **siehe Seite 6**

Farbe **RAL 8014 matt**

Motivverglasung **Satinato/Klar Glas mit Motiv (Glasgruppe C)**

Aussengriff **GOK.ON-90, L=1550mm Edelstahl matt**

Wetterschenkel **WSP50 Edelstahl matt**

Reliefnuten außen

Seitenteil: **links/rechts**

Motivverglasung **Satinato/Klar Glas mit Motiv (Glasgruppe C)**

Hinweis: Jedes Türmodell ist mit passenden Seitenteil/en lieferbar, welche mit unterschiedlichsten Glasvarianten ausgestattet werden können.



Modell TH 2560

Profilsysteme: **siehe Seite 6**

Farbe **RAL 6005 matt**

Motivverglasung **Satinato/Klar Glas mit Motiv (Glasgruppe C)**

Aussengriff **GOK.ON-90, L=1550mm Edelstahl matt**

Wetterschenkel **WSP50 Edelstahl matt**

Reliefnuten außen

Seitenteil: **links/rechts**

Motivverglasung **Satinato/Klar Glas mit Motiv (Glasgruppe C)**

Hinweis: Jedes Türmodell ist mit passenden Seitenteil/en lieferbar, welche mit unterschiedlichsten Glasvarianten ausgestattet werden können.



Dekor ALU Rahmen möglich (Option)

KONSTRUKTIVE HAUSTÜREN

Kombination aus Glas- oder Paneeleinsatzfüllungen

Modell NG 100

Profilsysteme: **AEI 67**

Farbe Turflügel **RAL 9016**

Motivverglasung (**Glasgruppe C**)

Satinato Glas mit Motiv

Aussengriff

GOK-ON-45 Edelstahl matt L=950

Wetterschenkel Edelstahl matt **WSP50**



Modell PG 200

Profilsysteme: **AEI 67**

Tür Farbe **RAL 9016**

Motivverglasung (**Glasgruppe C**)

Satinato Glas mit Motiv

Aussengriff













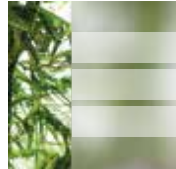

GOK-ON-45 Edelstahl matt L=950

Wetterschenkel Edelstahl matt **WSP50**



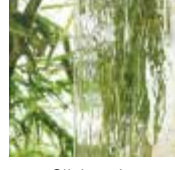
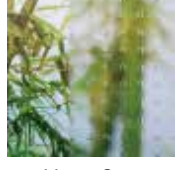

VERGLASUNGEN

Gruppe A	Gruppe B	Gruppe C
		
Klarglas	Satinato weiss	Satinato mit Motiv
		
Ornament 504 weiss	Gotic weiss	Karglas mit Motiv
		
Katedral weiss	Uadi weiss	Niagara
		
Chinchilla weiss	MasterPoint	Pave weiss
		
Silvit weiss	MasterCare	Delta weiss

Erklärung:

- Satinato mit Motiv _ Linien nicht durchsichtig
- Klarglas mit Motiv _ Linien durchsichtig

FARBGRUPPE P0

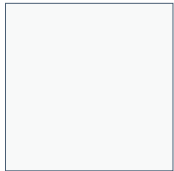

RAL 9016



RAL 9010



RAL 9016 matt

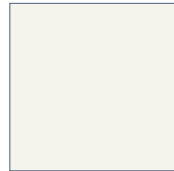

FS 9016

FARBGRUPPE P3



DARK OAK



GOLDEN OAK



WALNUT



PINE

FARBGRUPPE P1



RAL 3000 matt



RAL 3004 matt



RAL 3020 matt



RAL 6005 matt

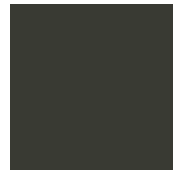

RAL 6006 matt



RAL 7001 matt



RAL 7004 matt



RAL 7012 matt



RAL 7016 matt



RAL 7021 matt



RAL 7035 matt



RAL 7037 matt

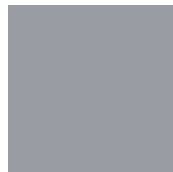

RAL 7040 matt



RAL 7043 matt



RAL 8000 matt



RAL 8003 matt

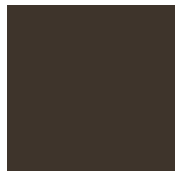

RAL 8014 matt

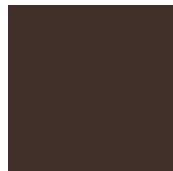

RAL 8016 matt



RAL 8019 matt



RAL 8022 matt

FARBGRUPPE P2

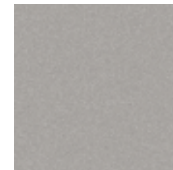

RAL 9006



RAL 9007



70784



65650

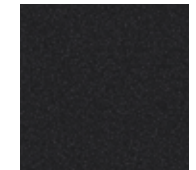

70105



70161



80077



90146



90147

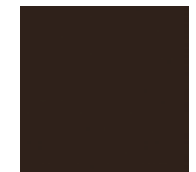

MARRONE 10



50370

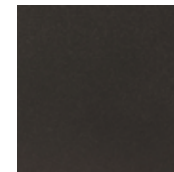

FS 7016 (29/71289)



FS 8019 (29/60735)



FS 3004 (29/30706)

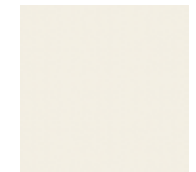

10797

Andere Farben
auf Anfrage!





VERRIEGELUNGEN



M2
3-Punkt
Verriegelung



M4
5-Punkt
Verriegelung



M3 mit TW
4-Punkt Verriegelung mit
Türwächter



AV3
Automatik 3-Punkt
Verriegelung



EAV3
Elektro-Automatik
3-Punkt Verriegelung



BM
3-Punkt Vollmotorische
Verriegelung (nur mit
Freilaufzylinder)



inkl.
Tagesfallenfunktion
(Magnetschnäpper)

inkl.
Tagesfallenfunktion
(Magnetschnäpper)



TÜRSPION



Elektronischer Türspion
flächenbündig im Türblatt eingebaut



Elektronischer
Türspion **ETS200**



Türspion **KTS200**

TÜRÖFFNER



EOF12KL
Elektronischer Türöffner
mit Tagesfalle

EOF12SL
Elektronischer Türöffner
mit Tagesfalle Stark

KRATZSCHUTZ



KR-RU (rund)



KR-OV (oval)



KR-EC (eckig)

OBERTÜRSCHLIESSER



TS300
**Weiss oder EV1Ausführung



TS500
**Weiss oder EV1Ausführung



BOXER
**Verdeckte Ausführung

ZUBEHÖR



Trafo 12V/2A für EAV Verriegelung



Trafo 12V/1,25A für LED Beleuchtung

SICHERHEITSPROFILZYLINDER



SLV01
** mit Not- und Gefahrenfunktion



SLV02
5 Schlüssel (Standard)
** mit Not- und Gefahrenfunktion und Sicherungskarte



SLV03
** mit Not- und Gefahrenfunktion und Sicherungskarte



**Auch mit Knopf innen (Typ KLV)

EDELSTAHL TÜRDRÜCKER



FORM 1008



FORM 1012



FORM 1016



FORM 1024



FORM 1109



HD Sicherungsbolzen



Klassik Sicherungsbolzen

WETTERSCHENKEL FLÄCHENBÜNDIG



WSA50
** flacher Trittschutz



WSP50
**Trittschutz mit Profilkante



WSA80
**flacher Trittschutz



WSP80
**Trittschutz mit Profilkante



WSA100
**flacher Trittschutz



WSP100
**Trittschutz mit Profilkante



Magnetschalter



Riegelschaltkontakt



Kabelübergang



Kontaktbrücke 2-Polig

AUSSENGRIFFE EDELSTAHL

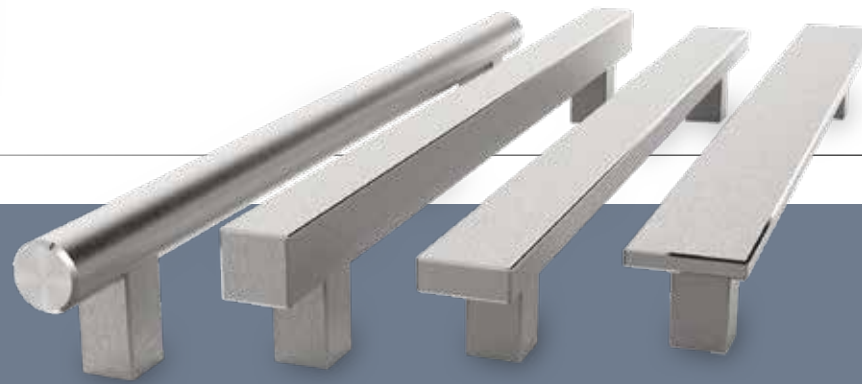

E-GOK-ON - 90
Rundstange
Ø 30mm
Längen (mm):
350 / 550 / 750 /
950 / 1150 / 1350
/ 1550 / 1750



GOK-ON - 90
Rundstange
Ø 30mm
Längen (mm):
350 / 550 / 750 /
950 / 1150 / 1350
/ 1550 / 1750



GOK-KN - 90
Rundstange
Ø 30mm
Längen (mm):
350 / 550 / 750 /
950 / 1150 / 1350
/ 1550 / 1750
*mit LED möglich



GKV-ON - 90
Quadratisch
30x30mm
Längen (mm):
350 / 550 / 750 /
950 / 1150 / 1350
/ 1550 / 1750



GKV-KN - 90
Quadratisch
30x30mm
Längen (mm):
350 / 550 / 750 /
950 / 1150 / 1350
/ 1550 / 1750
*mit LED möglich



GPR-ON - 90
Rechteckig
40x15mm
Längen (mm):
350 / 550 / 750 /
950 / 1150 / 1350
/ 1550 / 1750



GPR-KN - 90
Rechteckig
40x15mm
Längen (mm):
350 / 550 / 750 /
950 / 1150 / 1350
/ 1550 / 1750
*mit LED möglich



GPL-ON - 90
Flach
48x9mm
Längen (mm):
350 / 550 / 750 /
950 / 1150 / 1350
/ 1550 / 1750



GPL-KN - 90
Flach
48x9mm
Längen (mm):
350 / 550 / 750 /
950 / 1150 / 1350
/ 1550 / 1750
*mit LED möglich

Gerade Stangengriffe sind auch mit 45 Grad Befestigungen lieferbar! (Bei den konstruktiven Haustüren auf der Seite 35 ist diese Befestigungsart eine technische Voraussetzung)
LED-Beleuchtung bei allen geraden Aussengriffen und nur mit rechteckigen Befestigungsstutzen möglich



GKV-VN - 90
 Quadratisch
 30x30mm
Längen (mm):
 350 / 550 / 750 /
 950 / 1150 / 1350 /
 1550 / 1750



GOK-VN - 90
 Rundstange
 Ø 30mm
Längen (mm):
 350 / 550 / 750 /
 950 / 1150 / 1350 /
 1550 / 1750



GOK-VN - 15
 Rundstange
 gewölbt
 Ø 30mm
Längen (mm):
 750 / 900 / 1050
 / 1200



GOKL-ON - 90
 Rundstange
 gewölbt
 Ø 30mm
Radius = 150 mm



GOKL-KN - 90
 Rundstange
 gewölbt
 Ø 30mm
Radius = 150 mm



GPRL-ON - 90
 Rechteckig
 gebogen
 40x15mm
**Radius =
 1000 mm**



GPRL-KN - 90
 Rechteckig
 gebogen
 40x15mm
**Radius =
 1000 mm**



GKVL-ON - 90
 Quadratisch
 gebogen
 30x30 mm
**Radius =
 1000 mm**



GKVL-KN - 90
 Quadratisch
 gebogen
 30x30mm
**Radius =
 1000 mm**

AUSSENGRIFFE EDELSTAHL

AUSSENGRIFFE Echtholz oder Dekoreinsatz



**VSO-EX
- 90**
S-Oak
60X10

**VSG-EX
- 90**
S-Glass
60X10

**VSB-EX
- 90**
S-Black
60X10

VSW-EX - 90
S-Walnuß 60x10
Längen (mm):
550 / 1150 / 1600



**VCO-EX
- 90**
C-Oak
48x9

**VCG-EX
- 90**
C-Glass
48x9

**VCB-EX
- 90**
C-Black
48x9

VCW-EX - 90
C-Walnuß
Längen (mm):
550 / 1150 / 1600

AUßENGRIFF MIT FINGERSCAN



GKV-CPO - 90
Quadratisch
30x30mm
Längen (mm):
350 / 550 / 750 / 950
/ 1150 / 1350 / 1550
/ 1750



GPR-CPO - 90
Quadratisch
40x20mm
Längen (mm):
350 / 550 / 750 / 950
/ 1150 / 1350 / 1550
/ 1750

Flächenbündige Aussengriffe

(in Türfüllung eingelassene Varianten)



GM-VEK
Länge nach
Wünsch

Längen (mm):
350 / 550 / 750
/ 950 / 1150 /
1350 / 1550 /
1750



GM-DH-550



GM-HOK

Längen (mm):
300 / 350 / 400 / 450 / 500 / 550

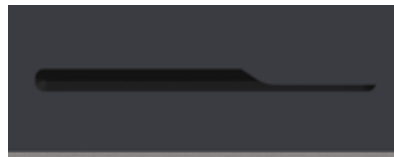

GM-HOS-750



DG-SO-300/164



DG-SO-500/164



DG-SO-500/364



DG-PA-300/130



DG-PA-500/130



DG-PA-500/330



GM-DE
LED-Beleuchtung (Option)

Längen (mm):
1600 / 1800 / 2000

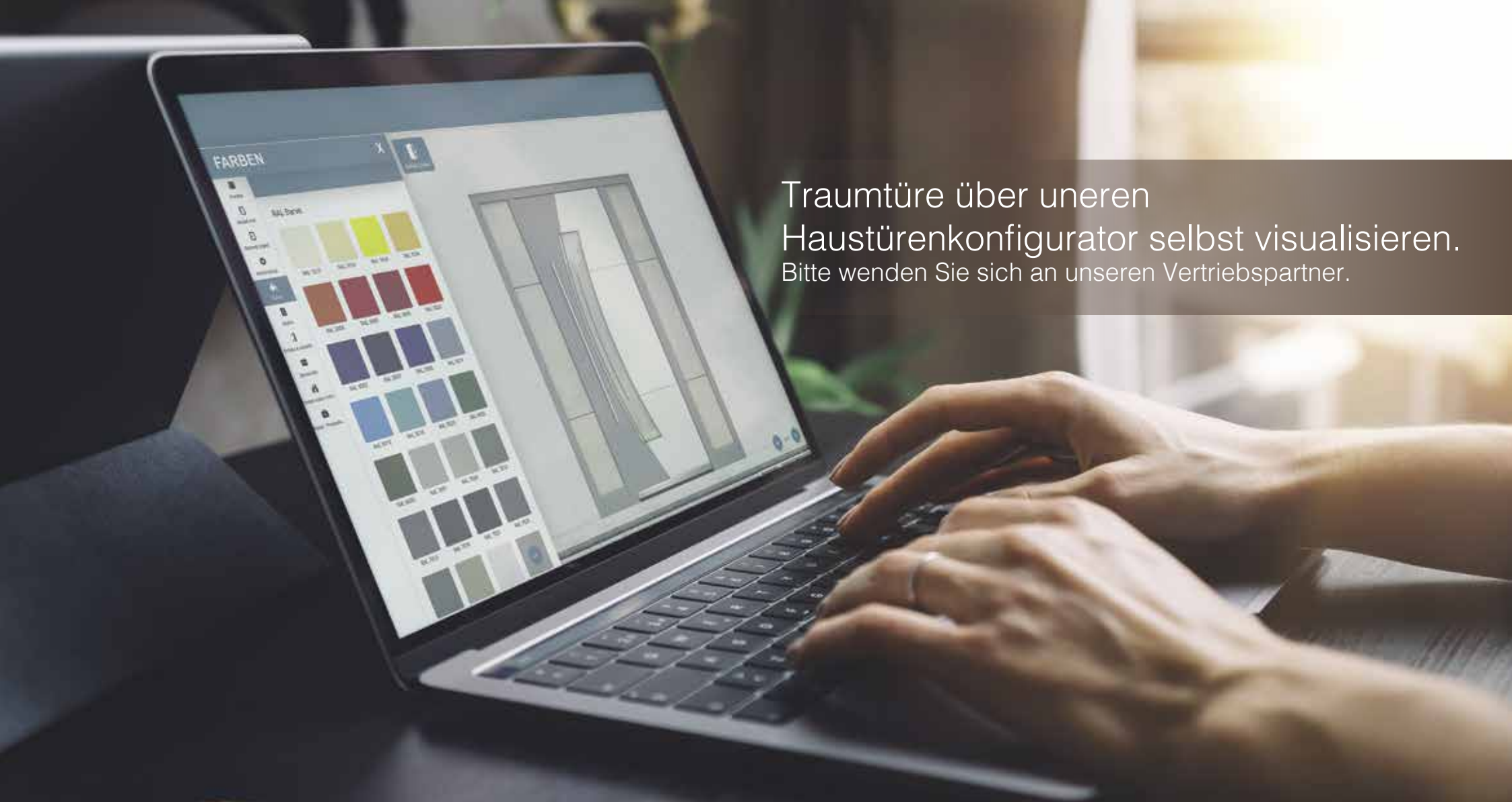

Traumtüre über unseren
Haustürenkonfigurator selbst visualisieren.
Bitte wenden Sie sich an unseren Vertriebspartner.

08 / 2019 Technische Änderungen und Druckfehler vorbehalten. Farbabweichungen zum Original sind aufgrund drucktechnischer Gegebenheiten möglich.



ROPO
Robert Podlesek s.p.
Novi trg 13 / 3000 Celje / Slovenija
Mobil: +386 31 886 950
Mail: ropo@t-1.si
www.ropotueren.com